

Professional Extreme 8.8



Professional Extreme 8.8

» Твердость поверхности до 900 Виккерсов!

Сварочно-монтажный стол Профессиональный Экстрим 8.8 изготавливается из инструментальной стали с плазменным азотированием и покрытием. За счет невероятно крепкой структуры поверхности стол обладает устойчивостью к ударам и коррозии. Повышенная выносливость такого стола особенно необходима при работе с очень тяжелыми деталями.

Диагональная сетка отверстий практически удваивает варианты фиксации на таком столе.



ОПОРЫ СТОЛА



Высота опор в мм
Выделенные черным данные - это стандартная высота опор для стола, приведенного выше. Выделенное серым цветом - это высота опор в зависимости от вида опоры без наценки. Просим указать нужный тип при заказе.

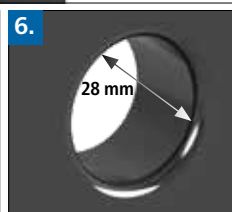
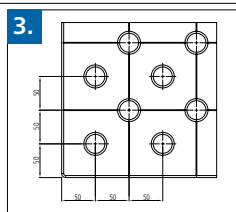
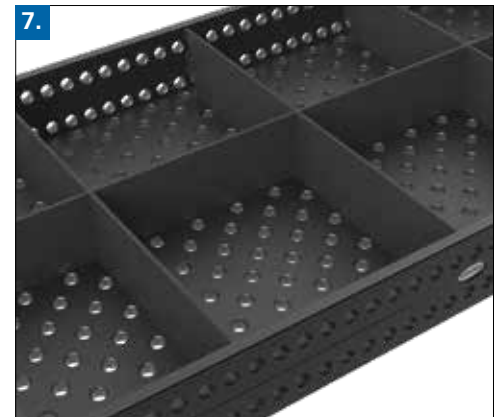
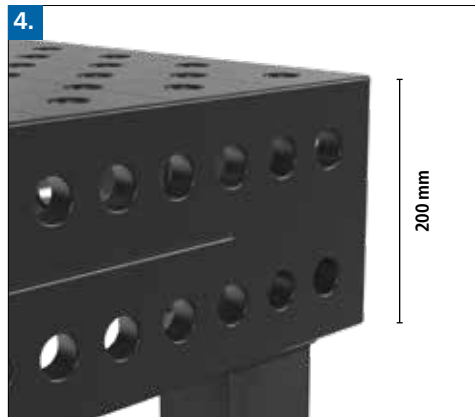
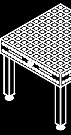

1. ТОЛЩИНА МАТЕРИАЛА

- ок. 24,5 – 27 мм

2. МАТЕРИАЛ

Усиленная инструментальная сталь X8.8, плазменное азотирование поверхности, чернение против коррозии*

ВИККЕРСЫ СТЕПЕНЬ ТВЕРДОСТИ

Столешница:

твердость поверхности: ок. 500 – 900
базовая твердость материала: ок. 360 – 420

Боковая стенка:

твердость поверхности: ок. 450 – 750
базовая твердость материала: ок. 165 – 220
опционально:
твердость поверхности: ок. 500 – 900
базовая твердость материала: ок. 360 – 420

* Мало участвующие в работе боковые стенки изготавливаются в целях экономии из стали высокого качества S355J2+N.

3. ДАННЫЕ

- расстояние между отверстиями 100 мм
- шаг матричной сетки 100 мм

4. БОКОВАЯ СТЕНКА

- высотой 200 мм
- дополнительные отверстия обеспечивают возможность параллельной фиксации шагом 50 мм

5. ТЩАТЕЛЬНО ПРОДУМАННЫЕ СКРУГЛЕНИЯ

- скругление в 3 мм по верхнему краю стола снижают риск повреждений элементов Siegmund и задействованных деталей
- скругление в 6 мм с углов смягчают возможный удар о плиту

6. СИСТЕМНЫЕ ОТВЕРСТИЯ

- Ø 28,15 мм

Радиус отверстий R3 на основной рабочей поверхности:

- снижают риск повреждений элементов Siegmund и задействованных деталей
- для более легкого вкручивания болтов и установки элементов
- меньше пригара сварочных брызг у края отверстий
- меньше повреждений у края отверстий при перемещении тяжелых деталей
- крупные фаски на внутренней поверхности стола для оптимального зажимного усилия болта (Смотри страницу 246)

7. РЕБРА ЖЕСТКОСТИ

- на расстоянии около 500 – 600 мм
- количество ребер увеличено

8. ОПОРЫ СТОЛА

- радиус трубы 90x90 мм
- опорная пятка Ø 90 мм (из цельного материала)
- точность регулировки опоры 50 мм (только для стандартных опор)

9. НАГРУЗКА

Нагрузка на одну опору мин. 2.000 кг.

Общая максимально разрешенная статическая нагрузка:

на 4 опоры = 4.000 кг

на 6 опор = 6.000 кг

на 8 опор = 8.000 кг

при равномерном распределении веса.
(только для стандартных опор)

По расчетам общая нагрузка значительно выше, однако указанные допустимые нагрузки имеют определенный резерв исходя из норм безопасности.

В случае необходимости более высокой нагрузки просим связаться с производителем.

Professional Extreme 8.7 / Professional Extreme 8.8 1200x800x200 мм



вес: ок. 408 кг
вес = стол + палета + стандартные опоры

На иллюстрации изображен стол Professional Extreme с диагональной сеткой отверстий.

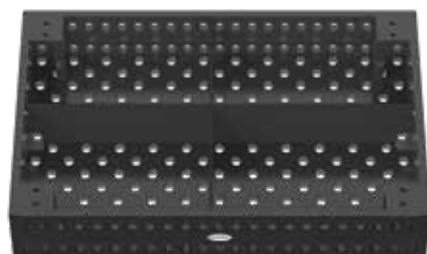

Описание:

Стол Professional Extreme 1200x800x200 мм имеет горизонтальное / вертикальное расположение отверстий на поверхности и параллельное расположение шагом 50 мм на боковых стенках. Отверстия -диаметром 28 мм, толщина материала ок. 24,5-27 мм. Столешница производится из инструментальной стали сквозной закалки с покрытием. Боковые стенки, мало участвующие в работе, изготавливаются из стали S355J2+N. Линии сетки с шагом 100 мм облегчают установку приспособления для работы на столе.

Сварочные столы серии Профессиональный производятся из плазменно азотированной стали и на поверхность наносится линейка.



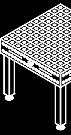



Обзор различных вариантов опор стола Вы можете найти на странице 162.



Professional Extreme 8.7 / Professional Extreme 8.8
1200x800x200 мм

1200x800x200 - с плазменным азотированием	Professional Extreme 8.7 - шагом 100 мм	Professional Extreme 8.7 - Диагональная сетка	Professional Extreme 8.8 - шагом 100 мм	Professional Extreme 8.8 - Диагональная сетка	Без плазменного азотирования по сниженной цене
без опор	2-280025.X7.T1 ○	2-280025.XD7.T1 ●	2-280025.X8.T1 ○	2-280025.XD8.T1 ○	2-285125 ○
с стандартные опоры 650 Высота рабочей поверхности 850	2-280025.X7 ○	2-280025.XD7 ●	2-280025.X8 ○	2-280025.XD8 ○	2-285125 ○

● = В наличии на складе ; ○ = Под заказ; Подробнее см. стр. 84

Варианты опор для сварочного стола Professional Extreme						
Доплата стандартные опоры (Смотри страницу 164)	Доплата Опора с роликом и стопором 650 (Смотри страницу 168)	Доплата Опора с креплением к полу 650 (Смотри страницу 170)	Доплата Опора с креплением к полу 750 (Смотри страницу 170)	Доплата Опора регулируемая по высоте 550-900 (Смотри страницу 166)	Доплата Опора регулируемая по высоте 450-700 (Смотри страницу 166)	Доплата Опора, регулируемая по высоте с роликом и тормозом 550-750 (Смотри страницу 169)
Замена без доплаты						
						
2-280857.XX	2-280876.XX	2-280874.XX	2-280875.XX	2-280877.XX	2-280878.XX	2-280879.XX

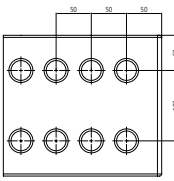
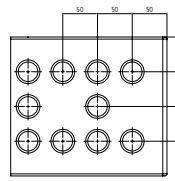
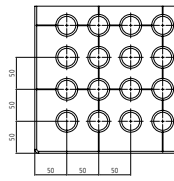
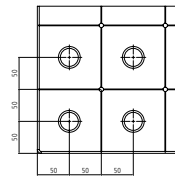
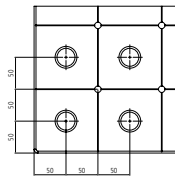
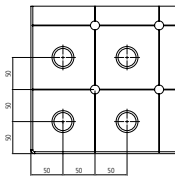
 Пример шагом 50 мм Professional Extreme	Боковая стенка		поверхность			
	наценка за боковую стенку из стали сквозной закалки (Смотри страницу 104) 	наценка за диагональную сетку на боковой стенке (Смотри страницу 82) 	Наценка за сетку отверстий шагом 50 мм (Смотри страницу 82) 	Наценка за диагональную сетку отверстий Резьба M8 / M12 / M16 (Смотри страницу 82) 		
	2-286725.X	2-286625.X	2-286525.X	M8 2-286125.X	M12 2-286225.X	M16 2-286325.X

Подходящие для этого размера стола соединительные рамы можно найти на странице 370, подходящие подъемные платформы на странице 174.

