



Стр. 734  
**Sub Table Box для 16 системы**



Стр. 736  
**Тележка для инструмента**



Стр. 737  
**Настенный органайзер элементов**

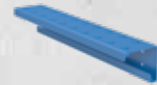

Стр. 738  
**Модуль для настенного органайзера с рукавом**



Стр. 739  
**Защитная перегородка**



Стр. 740  
**Щетка Ø 17 с защитным колпачком**



Стр. 741  
**Держатель горелки**



Стр. 742  
**Шестигранный ключ 4**



Стр. 743  
**Эксцентрикый упор Комфорт**



Стр. 744  
**Стандартные тиски 100 для 16 системы**



Стр. 744  
**Тиски 100 для 16 системы / 22 / 28**



Стр. 744  
**Стандартные тиски 125 для 16 системы / 22 / 28**



Стр. 744  
**Тиски 125 для 16 системы / 22 / 28**



Стр. 746  
**Транспортировочный кронштейн с крепежной плитой грузоподъемность 700 кг**



Стр. 746  
**Транспортировочный кронштейн азотированный материал**



## Sub Table Box

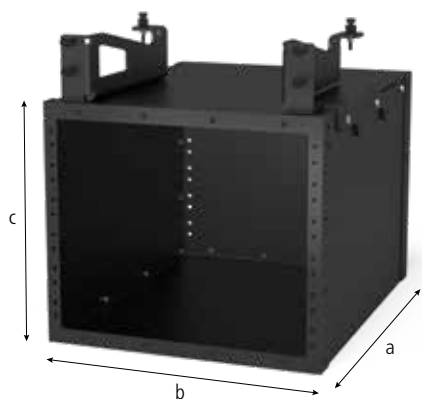

160900



161900



004200



004205



004210



004215

### Описание:

С ящиком ST Vox все ваши инструменты всегда будут под рукой. Создайте место для хранения под вашим сварочным столом.

Ящик ST Vox выдерживает до 100 кг. Каждый короб выдерживает до 50 кг.

Полностью закрытый корпус защищает содержимое ящиков от грязи и сварочных брызг.

Независимо от размера стола или ребра, ящик ST Vox может быть прикреплен к любому сварочному столу Siegmund.

С каждой посылкой будет доставлена инструкция по сборке. После сборки вы сможете легко установить ящик ST Vox под сварочный стол.





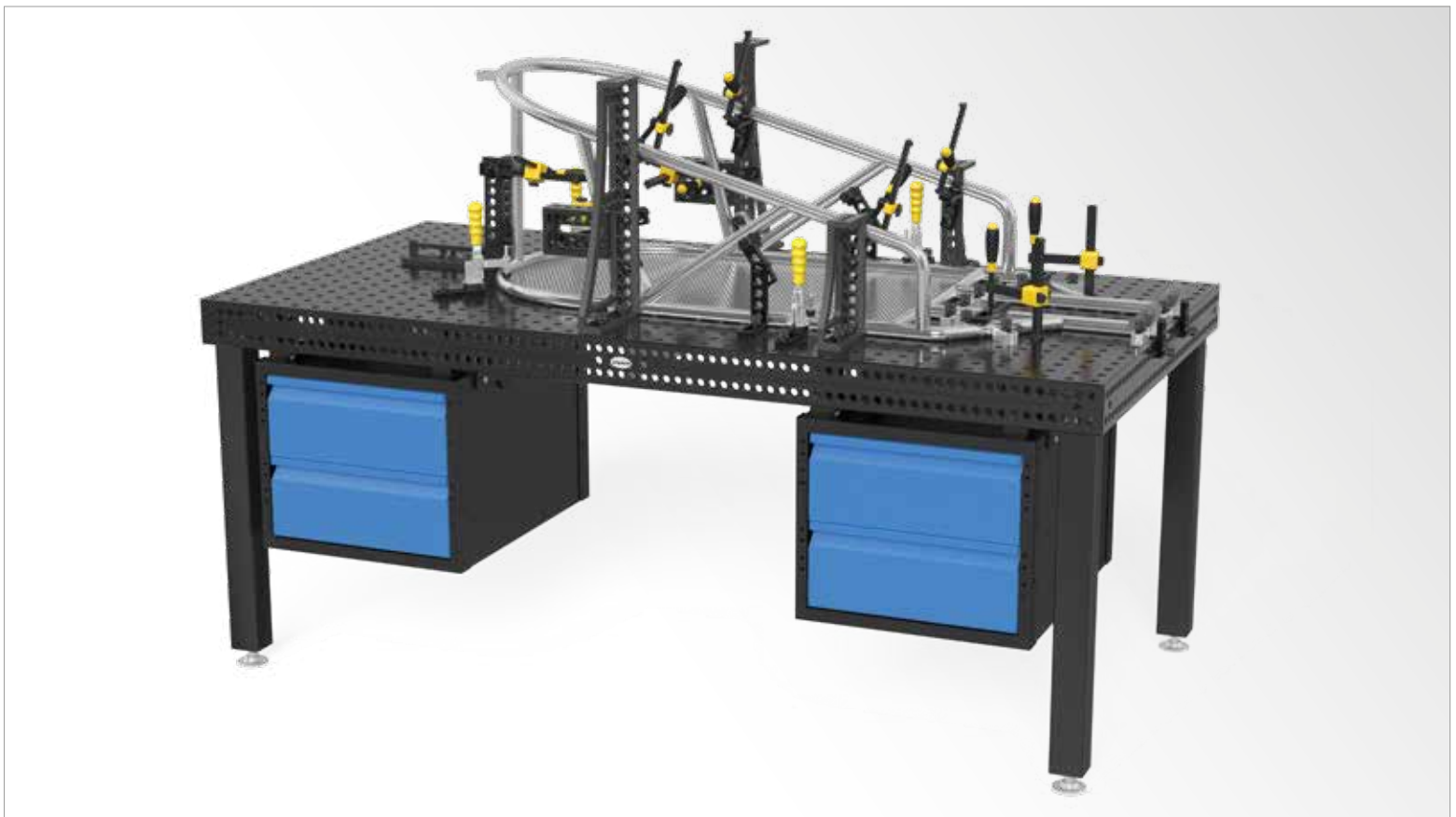

	длина: (a)	ширина: (b)	высота: (c)	вес:	Артикул
<b>Sub Table Box для 16 системы</b> - окрашенный материал	630 мм	510 мм	420 мм	34,76 кг	2-160900 ●
<b>Sub Table Box для Система 16 Basic</b> - окрашенный материал	630 мм	510 мм	420 мм	34,53 кг	2-161900 ●
<b>Ящик 60 мм</b>	590 мм	400 мм	60 мм	7,10 кг	2-004200 ●
<b>Ящик 120 мм</b>	590 мм	400 мм	120 мм	8,70 кг	2-004205 ●
<b>Ящик 180 мм</b>	590 мм	400 мм	180 мм	9,10 кг	2-004210 ●
<b>Ящик 240 мм</b>	590 мм	400 мм	240 мм	9,50 кг	2-004215 ●

● = В наличии на складе ; ○ = Под заказ; Подробнее см. стр. 84



## Тележка для инструмента

### Описание:

Тележка для инструмента обеспечивает достаточное пространство для размещения приспособлений Siegmund. Элементы всегда находятся у Вас на виду и под рукой, а большие и громоздкие угольники могут храниться внутри. Благодаря удобным колесикам элементы на тележке можно быстро перемещать от одного рабочего места к другому.

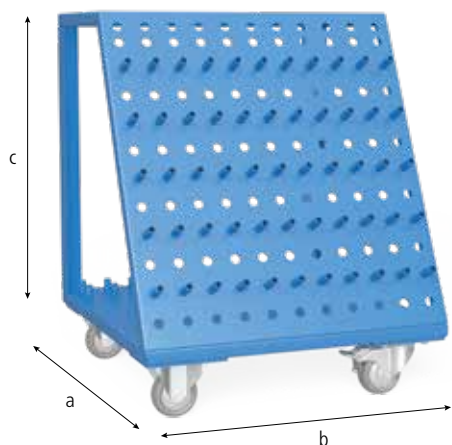

160910



длина: (a)	ширина: (b)	высота: (c)	вес:	Артикул
555 мм	560 мм	680 мм	30,00 кг	2-160910 ●

### Тележка для инструмента

- окрашенный материал
- Максимальный общий вес 240 кг

● = В наличии на складе ; ○ = Под заказ; Подробнее см. стр. 84

## Настенный органайзер элементов

**Описание:**

С помощью настенного органайзера любой элемент системы Siegmund у Вас всегда под рукой. Органайзер крепится болтами к столу или привинчивается к стене.

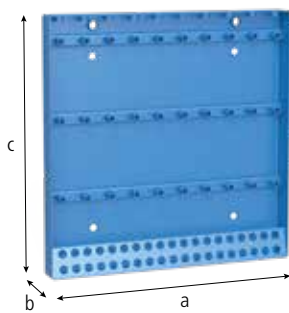

160912



длина: (a)	ширина: (b)	высота: (c)	вес:	Артикул
500 мм	50 мм	500 мм	7,40 кг	2-160912 ●

**Настенный органайзер элементов**  
- окрашенный материал

● = В наличии на складе ; ○ = Под заказ; Подробнее см. стр. 84



## Модульный настенный органайзер элементов

### Описание:

Модульная система позволяет создать настенный органайзер, отвечающий индивидуальным требованиям.

Модуль 160930 (с креплением 16 системы) подходит для струбцин, призм и болтов.

Модуль 160931 (без крепления) подходит только для призм и болтов. Используя шпильку 160936, Вы можете разместить все элементы 16 системы на стене.

Задняя стенка не включена в комплект. Лучше использовать доску, проклеенную несколько раз, толщиной не менее 5 см. Инструкцию можно посмотреть в Интернете.

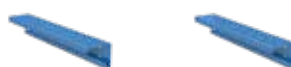
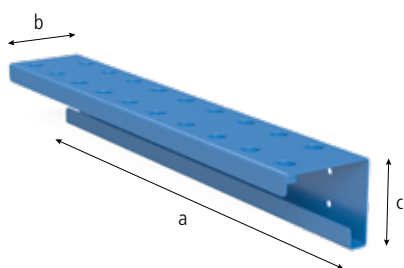

160930

160931



160936

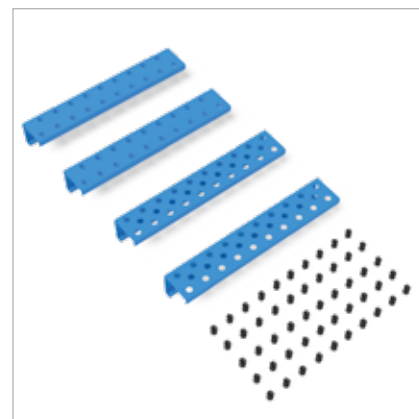
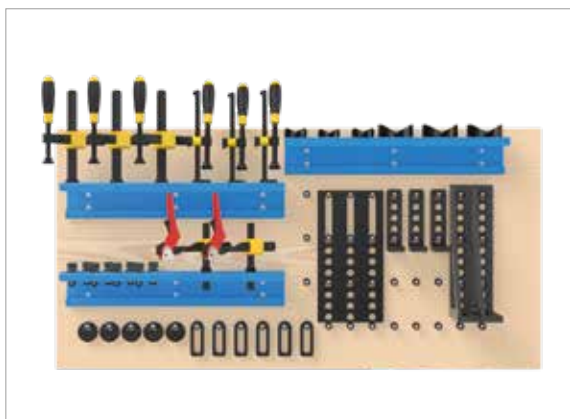

	длина: (a)	ширина: (b)	высота: (c)	Ø: (o)	вес:	Артикул
<b>Модуль для настенного органайзера с рукавом</b> - окрашенный материал	500 мм	80 мм	90 мм	16 мм	1,90 кг	2-160930 ●
<b>Модуль для настенного органайзера без рукава</b> - окрашенный материал	500 мм	80 мм	90 мм	16 мм	1,60 кг	2-160931 ●
<b>Шпилька для настенного органайзера</b> - вороненый материал - 10 шт. в упаковке	22 мм			16 мм	0,01 кг	2-160936.10 ●
<b>Набор Модуль для настенного органайзера</b> - состоит из 2x 160930, 2x 160931, 5x 160936.10						2-160930.Set ●

● = В наличии на складе ; ○ = Под заказ; Подробнее см. стр. 84

## Защитная перегородка

### Описание:

С помощью защитной перегородки стол можно разделить на 2 рабочих места. Размер и расположение рабочих мест устанавливаются в зависимости от задач.

Таким образом обе соседние рабочие зоны защищены от попадания сварочных брызг.

Перегорodka сделана из оцинкованного стального листа и крепится на 2 системных болта.

(По производственно-техническим причинам на перегородке могут быть царапины).

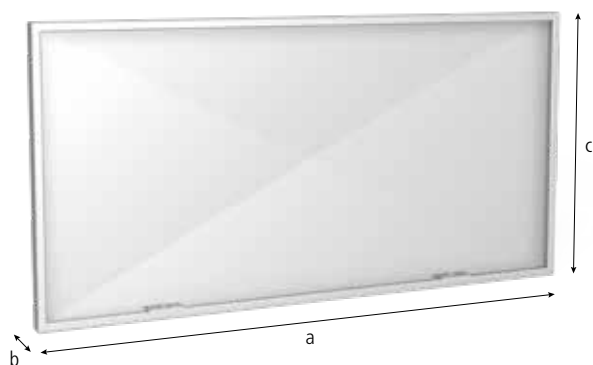

280980



000520

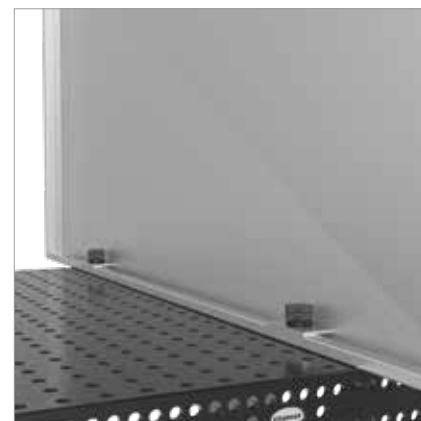

	длина: (a)	ширина: (b)	высота: (c)	Ø: (o)	вес:	SK:	AM:	ZK:	Артикул
<b>Защитная перегородка</b> - По запросу может выполняться окрашенной и лакированной за дополнительную плату	1600 мм	50 мм	800 мм		23,00 кг				2-280980 ●
<b>Переходной быстрозажимной болт короткий 28 -&gt; 16</b> - вороненый материал	75 мм			40 мм	0,32 кг	55,00 кН	10,00 Нм	10,00 кН	2-000520 ●

SK=Сдвигающее усилие; AM=момент затяжки; ZK=тяговое усилие; ● = В наличии на складе; ○ = Под заказ; Подробнее см. стр. 84





### Щетка

#### Описание:

Щетка диаметром 17 мм разработана специально для очистки системных отверстий 16-ой системы. Загрязнения легко убираются щеткой.



160820

160820.10



Ø: (o)      вес:      Артикул

**Щетка Ø 17 с защитным колпачком**  
- с защитным колпачком

17 мм      0,05 кг      2-160820 ●

**Щетка Ø 17 с возможностью насадки в перфоратор / 10 штук в упаковке**

17 мм      0,05 кг      2-160820.10 ●

● = В наличии на складе ; ○ = Под заказ; Подробнее см. стр. 84

## Держатель горелки

**Описание:**

Держатель горелки может быть зафиксирован в любом системном отверстии и всегда обеспечивает удобное расположение горелки.



160920

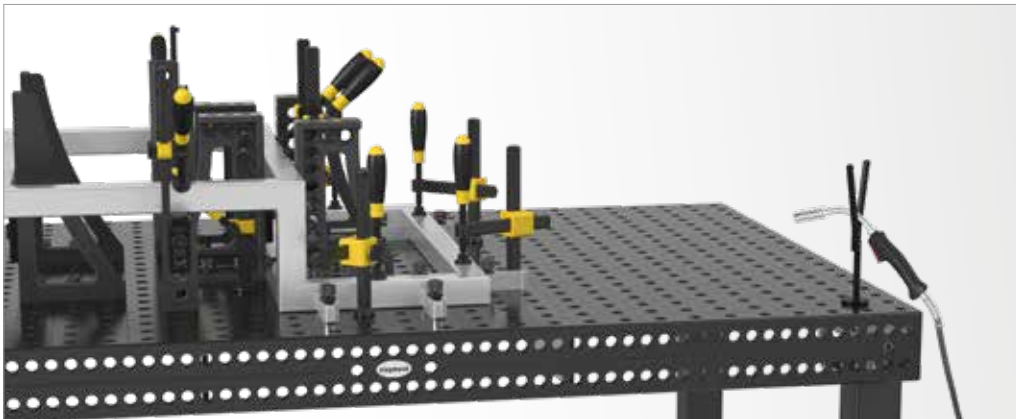

**Держатель горелки**  
- вороненый материал

высота: (с)	вес:	Артикул
200 мм	0,27 кг	2-160920 ●

● = В наличии на складе ; ○ = Под заказ; Подробнее см. стр. 84



## Шестигранный ключ

### Описание:

Шестигранный ключ практичный инструмент при работе с системными болтами и для быстрой и прочной затяжки струбцин. Как эффективное вспомогательное средство он идеально подходит для работы с болтами и струбцинами.



160852



**Шестигранный ключ 4**  
- желтый

вес:

0,06 кг

Артикул

2-160852 ●

● = В наличии на складе ; ○ = Под заказ; Подробнее см. стр. 84

## Эксцентриковый упор

**Описание:**

Контакт заземления гарантирует 100% соединение со столом, что исключает перегрев. Легко устанавливается в системное отверстие.

нагрузка до 500 ампер,  
поперечное сечение кабеля 70-95 кв.мм.



000810



**Эксцентриковый упор Комфорт**

вес:

0,66 кг

Артикул

2-000810 ●

● = В наличии на складе ; ○ = Под заказ; Подробнее см. стр. 84



## Тиски

### Описание:

В базовую комплектацию рабочей станции входят тиски. Тиски от Siegmund отличаются улучшенной производительностью.

Для закрепления тисков используются быстозажимные болты. Иногда могут потребоваться уменьшающие втулки.



164301



004300



004303



004302







	длина: (а)	Ø: (о)	вес:	SK:	AM:	ZK:	Артикул
<b>Стандартные тиски 100 для 16 системы</b> - с отверстиями 16-ой системы - Ширина интервала 120 мм			5,00 кг				2-164301 ●
<b>Тиски 100 для 16 системы / 22 / 28</b> - с отверстиями 28-ой системы - Ширина интервала 83 мм			14,00 кг				2-004300 ●
<b>Стандартные тиски 125 для 16 системы / 22 / 28</b> - с отверстиями 28-ой системы - Ширина интервала 150 мм			14,00 кг				2-004303 ●
<b>Тиски 125 для 16 системы / 22 / 28</b> - с отверстиями 28-ой системы - Ширина интервала 150 мм			19,40 кг				2-004302 ●
<b>Быстрозажимной болт короткий</b> - для соединения 2 деталей - вороненый материал - с вращающейся головкой	53 мм	16 мм	0,08 кг	55,00 кН	10,00 Нм	10,00 кН	2-160510 ●
<b>Переходная втулка 28 -&gt; 16</b> - вороненый материал	29 мм	36 мм	0,07 кг				2-000546 ●

SK=Сдвигающее усилие; AM=момент затяжки; ZK=тяговое усилие; ● = В наличии на складе; ○ = Под заказ; Подробнее см. стр. 84



## Транспортировочный кронштейн

### Описание:

Транспортировочный кронштейн с крепежной плитой обладает несущей способностью 700 кг. Он используется для перемещения сварочных столов, а также других тяжелых элементов систем 16 и 28 легко и безопасно. Крепеж осуществляется с помощью 4-х системных болтов.

При работе с транспортировочным кронштейном необходимо соблюдать общие требования безопасности. Несущая способность существенно снижается в зависимости от способа соединения. В процессе транспортировки элементы нельзя поднимать выше чем на 100 мм и никто не должен находиться под перемещаемыми элементами.

В целях безопасности обращаем Ваше внимание на следующее:

Рым-болт должен быть вкручен до упора и иметь плоскую опорную поверхность.

Длина сопряженной резьбы должна быть достаточной. Следует избегать боковой тяги.

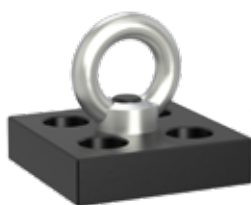

160830



000835.N



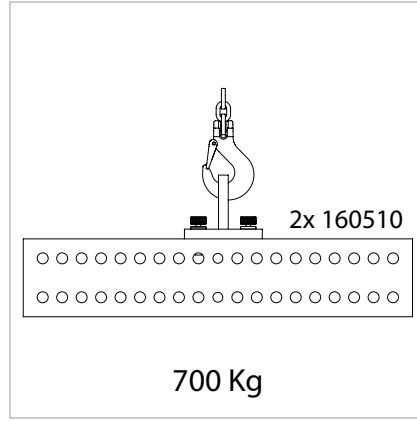
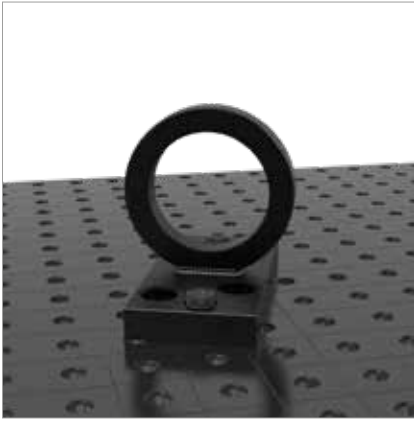
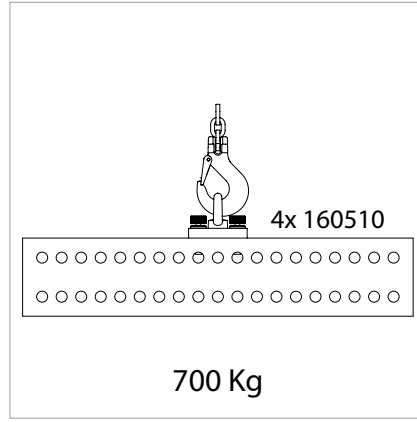
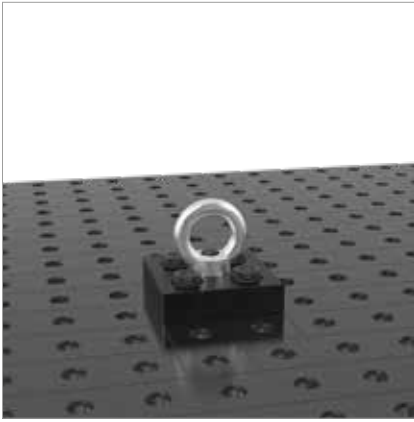

	длина: (a)	ширина: (b)	высота: (c)	вес:	Артикул
<b>Транспортировочный кронштейн с крепежной плитой</b> - грузоподъемность 700 кг (с 4x 160510)	100 мм	100 мм	25 мм	1,70 кг	2-160830 ●
<b>Транспортировочный кронштейн азотированный материал</b> - грузоподъемность 2500 кг (с 2x 280510) - грузоподъемность 1000 кг (с 2x 002822) - грузоподъемность 700 кг (с 2x 160510)	200 мм	100 мм	165 мм	4,50 кг	2-000835.N ●

● = В наличии на складе ; ○ = Под заказ; Подробнее см. стр. 84

Не допустимо для 160055 (4000x2000x100 mm)

